

**Широкий ассортимент
высокоточных контрольно-
измерительных приборов**

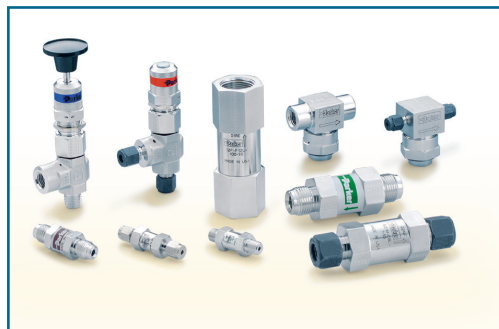

Шаровые клапаны, поворотные пробковые клапаны



Обратные клапаны и фильтры



Быстроразъемные соединения серии CPI™



Изделия Multitube®



Трубные фитинги CPI™, Трубные фитинги A-LOK®, трубопровод КИП и переходные фитинги стандарта ISO



К материалам с необычными свойствами, применяемым для изготовления трубных фитингов, относятся титан, материал с молибденовым покрытием 6 мкм, сплав С-276 и сплавы 400/625/825

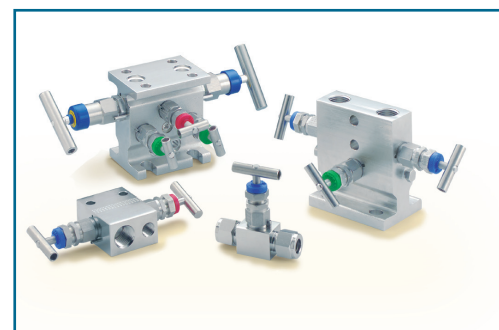

Распределительные гребенки



Игольчатые клапаны, дозирующие клапаны, проботборные цилиндры и вспомогательные принадлежности



Двухклапанные манифольды серии 'Н'

Каталог 4190-PM

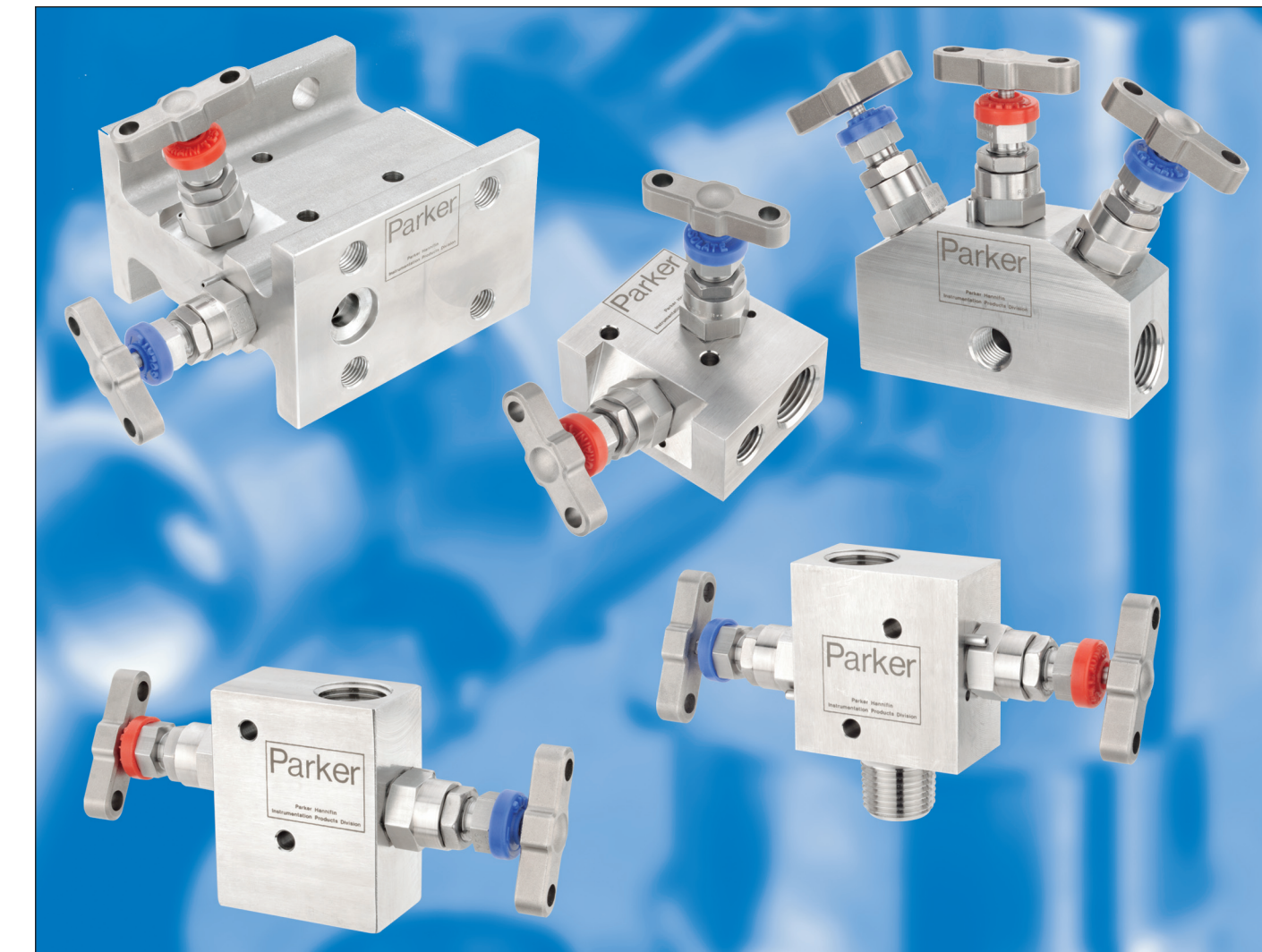

Архангельск (8182)63-90-72	Ижевск (3412)26-03-58	Магнитогорск (3519)55-03-13	Пермь (342)205-81-47	Сургут (3462)77-98-35
Астана (7172)727-132	Иркутск (395)279-98-46	Москва (495)268-04-70	Ростов-на-Дону (863)308-18-15	Тверь (4822)63-31-35
Астрахань (8512)99-46-04	Казань (843)206-01-48	Мурманск (8152)59-64-93	Рязань (4912)46-61-64	Томск (3822)98-41-53
Барнаул (3852)73-04-60	Калининград (4012)72-03-81	Набережные Челны (8552)20-53-41	Самара (846)206-03-16	Тула (4872)74-02-29
Белгород (4722)40-23-64	Калуга (4842)92-23-67	Нижний Новгород (831)429-08-12	Санкт-Петербург (812)309-46-40	Тюмень (3452)66-21-18
Брянск (4832)59-03-52	Кеморово (3842)65-04-62	Новокузнецк (3843)20-46-81	Саратов (845)249-38-78	Ульяновск (8422)24-23-59
Владивосток (423)249-28-31	Киров (8332)68-02-04	Новосибирск (383)227-86-73	Севастополь (8692)22-31-93	Уфа (347)229-48-12
Волгоград (841)278-03-48	Краснодар (861)203-40-90	Омск (3812)21-46-40	Симферополь (3652)67-13-56	Хабаровск (421)92-98-04
Вологда (8172)26-41-59	Красноярск (391)204-63-61	Оренбург (3532)37-68-04	Смоленск (4812)29-41-54	Челябинск (351)202-03-61
Воронеж (473)204-51-73	Курск (4712)77-13-04	Пенза (8412)22-31-16	Соликамск (862)225-72-31	Череповец (8202)49-02-64
Екатеринбург (343)384-55-89	Липецк (4742)52-20-81	Киргизия (996)312-96-26-47	Ставрополь (8652)20-65-13	Ярославль (4852)69-52-93
Иваново (4932)77-34-06			Таджикистан (992)427-82-92-69	



Двухклапанные манифольды серии 'H'

Введение

После многих лет разработки и изготовления манифольдов корпорация Parker Hannifin может предложить самый широкий ассортимент двухклапанных запорно-выпускных манифольдов, пригодных для всех типов контрольно-измерительных систем, технических условий и применений.

В настоящее время заказчик может воспользоваться подготовленным единым каталогом продукции для выбора требуемых изделий из представленного широкого ассортимента корпусов вместе с большим набором соединений и вариантов расположения клапанов, что позволяет упростить доступ и оптимизировать процедуру монтажа оборудования.

В расчете на снижение затрат на монтажные работы и повышение эксплуатационной безопасности объединение клапанов в едином блоке позволяет скомбинировать систему блокировки измерительной аппаратуры вместе со спускными/продувочными патрубками и испытательным оборудованием.

Помимо манифольдов, корпорация Parker производит также широкий ассортимент одинарных и двойных обжимных трубных фитингов, характеризующихся высокой степенью надежности. Данные устройства, которые могут быть изготовлены из целого ряда материалов, находят широкое применение в нефтяной, газовой, нефтехимической, энергетической, обрабатывающей промышленности, равно как и во многих других отраслях рыночной экономики.

Объединив в едином блоке такие устройства, как измерительные манифольды и трубные фитинги, корпорация Parker предлагает уникальные комбинации соединений, которые специально разрабатывались с целью прекращения использования собираемых на рабочей площадке резьбовых соединителей и предотвращения возможности попадания в контрольно-измерительное оборудование загрязнений и отходов материалов, которые используются для герметизации резьбы и часто являются причиной возникновения неисправности измерительных приборов, что требует их замены и приводит к простоям в работе. Позволяя отказаться от применения деталей трубной арматуры с конической резьбой, собранные и испытанные в заводских условиях соединения будут гарантировать улучшение эксплуатационных показателей благодаря упрощению процедур сборки и монтажа. Такая система предоставляет гибкие возможности по размещению трубопроводов с полностью герметичными соединениями.

Постоянное совершенствование выпускаемой продукции приводит к необходимости время от времени вносить изменения в данные изделий, представленных в настоящем каталоге. Корпорация Parker Hannifin оставляет за собой право вносить необходимые изменения по собственному усмотрению без предварительного уведомления.

Все размеры, указанные в настоящем каталоге, являются приблизительными и могут быть изменены.



ВНИМАНИЕ!

НЕИСПРАВНОСТЬ, НЕПРАВИЛЬНЫЙ ВЫБОР ИЛИ НЕПРАВИЛЬНОЕ ПРИМЕНЕНИЕ ИЗДЕЛИЙ И/ИЛИ СИСТЕМ, ПРЕДСТАВЛЕННЫХ В НАСТОЯЩЕМ ДОКУМЕНТЕ, А ТАКЖЕ ВСПОМОГАТЕЛЬНЫХ УСТРОЙСТВ МОЖЕТ ПРИВЕСТИ К ТРАВМАМ ПЕРСОНАЛА (С ВОЗМОЖНОСТЬЮ ЛЕТАЛЬНОГО ИСХОДА) И ПОВРЕЖДЕНИЮ ОБОРУДОВАНИЯ.

Настоящий документ, а также другие информационные источники корпорации Parker Hannifin, ее дочерних компаний и уполномоченных дистрибьюторов оборудования предоставляют пользователям, имеющим технический опыт и знания, для проведения дальнейших исследований данные о продуктах и системах (опционах, предоставляемых по отдельному заказу). Важно, чтобы каждый пользователь провел всесторонний анализ своих конкретных условий и требований и ознакомился с информацией об изделиях и системе, представленной в действующей редакции каталога выпускаемой продукции. С учетом разнообразия эксплуатационных условий и областей применения данных продуктов или систем пользователь на основе собственного анализа и испытаний полностью отвечает за окончательный выбор требуемых продуктов и систем, а также за выполнение всех требований, касающихся рабочих характеристик, техники безопасности и предупреждений в условиях данного варианта применения.

Параметры продуктов, представленных в настоящем документе, включая, помимо прочего, специфические особенности, технические характеристики, конструкцию, наличие и стоимость, могут быть изменены в любое время без предварительного уведомления корпорацией Parker Hannifin и ее дочерними компаниями.

Предложение для продажи

Настоящим подтверждается, что изделия, представленные в данном документе, предлагаются для реализации корпорацией Parker Hannifin, ее дочерними компаниями или ее уполномоченными дистрибьюторами. Данное предложение и порядок его принятия регламентируются условиями, изложенными в разделе "Предложение для продажи" каталога 4110-U "Игольчатые клапаны" (серия U).

Двухклапанные манифольды серии 'H'

Стандартная конструкция крышки сферической формы для манифольда

- Для обеспечения безопасной, надежной и продолжительной эксплуатации**
- 1. Принудительное удержание рукоятки**, отличительной особенностью которой является наличие протянутого прямоугольного зацепления, положение которого регулируется с помощью установочного винта без головки со шлицем с фиксацией резьбового соединения.
 - 2. "Т"-образный стержень**
Эргономическая конструкция, облегчающая эксплуатацию. Для обеспечения возможности модернизации и подгонки на рабочей площадке могут быть поставлены устройства блокировки против несанкционированных действий.
 - 3. Пылезащитная крышка**
Крышка выполняет двойную функцию, защищая резьбу работающего шпинделя от загрязнения инородными веществами, попадающими из атмосферного воздуха, и обеспечивая возможность функциональной идентификации по цветовой маркировке. Стопорный - СИНИЙ, выпускной/испытательный - КРАСНЫЙ ЦВЕТ.
 - 4. Регулятор сальниковой набивки**
Простота и легкость регулировки с целью компенсации износа сальникового уплотнения для поддержания максимальной стабильности и высоких эксплуатационных показателей сальникового уплотнения.
 - 5. Контргайка натяжного болта сальника**
Надежный антивибрационный стопорный механизм, препятствующий самопроизвольному ослаблению натяжного болта сальника.
 - 6. Крышка клапана**
Стандартная конструкция, рассчитанная на максимальное давление, включает сменную уплотняющую шайбу крышки.
 - 7. Противовыбросовый шпиндель**
Предназначен для работы с низким крутящим моментом, для обеспечения надежной герметизации сальникового уплотнения используется высококачественный шток с поверхностью, отполированной до металлического блеска.
 - 8. Упорная втулка**
Втулка регулятора, предотвращающего вращения, обеспечивает равномерное прижатие сальниковой набивки, максимально повышая герметичность уплотнения под давлением и ограничивая пластическую деформацию при низких температурах.
 - 9. Сальниковая набивка (регулируемая)**
Двухкомпонентная сальниковая набивка шевронного типа, обеспечивающая максимальный контакт поверхности уплотнения при минимальной подгонке сальника.
 - 10. Шайба крышки/корпуса**
Отожженная уплотняющая шайба, обеспечивающая полную герметичность при атмосферном давлении и возможность модернизации крышек непосредственно на рабочей площадке со 100%-ной гарантией сохранения герметичности
 - 11. Наконечник шпинделя**
Самоцентрирующийся и невращающийся наконечник обеспечивает высокую степень герметичности при проверке с помощью пузырькового течейскаателя, что позволяет эксплуатировать оборудование без утечек и гарантирует невредимость оборудования, работающего ниже по потоку.

Все стандартные металлические детали изготавливаются из нержавеющей стали. Возможность использования других альтернативных материалов рассматривается на стр. 18. Манифольды, изготовленные из других указанных материалов, будут поставляться вместе с несмачиваемыми деталями, изготавливаемыми в стандартном исполнении из нержавеющей стали. Это относится к позициям 1, 2, 4, 5 и 8.

Технические характеристики

- Высота в закрытом положении (при стандартном и высоком давлении) = 47 мм (1,85 дюйма). Высота в открытом положении (при стандартном и высоком давлении) = 50,3 мм (2,00 дюйма).
- Число оборотов при открытии/закрытии – 3,5.
- Конструкция из нержавеющей стали.
- Максимальное стандартное давление до 6000 фунт/кв.дюйм (изб.) (414 бар (изб.)).
- Максимальное дополнительное давление (ограниченное нижним индексом при значении высокого давления, см. стр. 8/9) до 10 000 фунт/кв.дюйм (изб.) (689 бар (изб.)).
- Номинальный диапазон температур: от -54°C до +538°C (от -65°F до +1000°F).
- Стандартная тефлоновая (ПТФЭ) сальниковая набивка (Графит типа "Graphoil" – по отдельному заказу).
- Максимальная температура при тефлоновой набивке: 260°C (500°F).
- Максимальная температура при графитовой набивке "Graphoil": 538°C (1000°F).

Зависимость давления от температуры

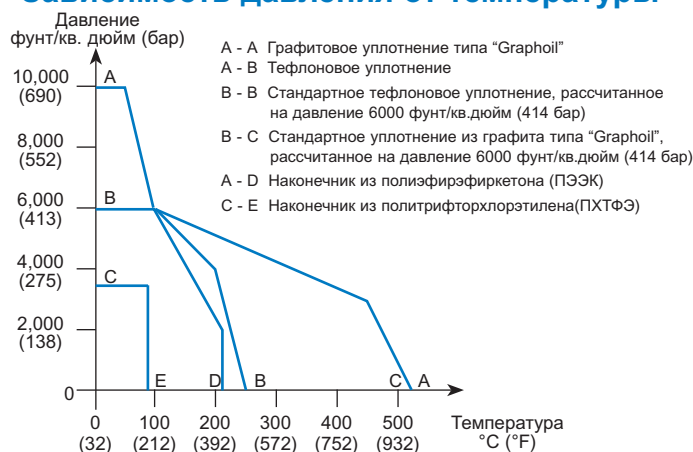

Отличительные особенности

- Использование стандартного блока для всего сортамента манифольдов.
- Расположение рабочих резьбовых поверхностей вне зоны промыва.
- Внешняя регулировка сальника.
- Низкий крутящий момент.
- Использование дополнительного диапазона давления до 10000 фунт/кв.дюйм (изб.) (689 бар (изб.)).
- Комплект для модернизации:-
Шпиндель с блокировкой от несанкционированного доступа.
Монтаж на панели.
Т-образный стержень с возможностью блокировки.
Маховичок с возможностью фиксации.
- Использование стопорного штифта крышки, препятствующего ее случайному удалению (стандартное оснащение).
- Дополнительное использование графитового уплотнения для эксплуатации при высоких температурах.
- Использование самоцентрирующихся наконечников, изготовленных из специальных материалов, рассчитанных на эксплуатацию в среде газообразных и агрессивных рабочих сред.
- Использование безопасного в работе шпинделя с задней посадкой предотвращает возможность разрыва штока и обеспечивает дополнительное уплотнение дублирующего штока.
- Расположение уплотнения ниже резьбы во избежание вымывания смазки.
- Все клапаны прошли 100%-ные заводские испытания.
- Использование смачиваемых деталей, сертифицированных в соответствии с требованиями NACE.
- Дополнительная чистка и смазка для обеспечения возможности работы с кислородной средой.
- Корпус и крышка с присвоенным кодом теплостойкости.

Двухклапанные манифольды серии 'Н'

Крышка манифольда сферической формы (по отдельному заказу)

Для сборки на рабочей площадке

Представленные ниже варианты конструкции легко могут быть модифицированы в любой стандартный манифольд серии "Н". Номера деталей (по каталогу), входящих в комплект для модернизации, указаны рядом с иллюстрируемым вариантом, все детали выполняются из нержавеющей стали, независимо от исходного материала корпуса.



Для заказа изделий заводской сборки

Для получения изделий, предоставляемых по отдельному заказу, заводской сборки номер манифольда по каталогу должен иметь индекс, представляющий собой кодовое обозначение опциона и функционального назначения. Это позволяет выбрать одну или обе крышки, которые будут соответствовать выбранному варианту изделия, или другие варианты, которые будут подходить для любой из крышек. Кодовое обозначение функционального назначения клапана: IS – стопорный, DR – дренажный/испытательный.

Пример HL*2VATDR – манифольд с дренажным/выпускным клапанами (DR), оснащенный защитой от несанкционированного доступа (АТ). Крышки стопорных клапанов будут иметь стандартную конструкцию.

Пример HL*2VHWISTHLDR – манифольд со стопорным клапаном, оснащенный маховичком, и с дренажным/выпускным клапаном, оснащенный механизмом блокировки с использованием Т-образного стержня.

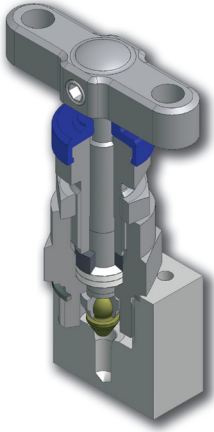
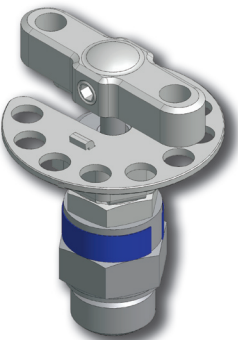
Примечание: Замки для блокируемых маховичков и Т-образные стержни в комплект поставки не входят (размер отверстия 6 мм/0,24 дюйма).

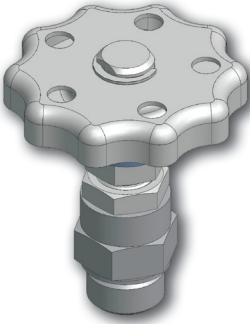
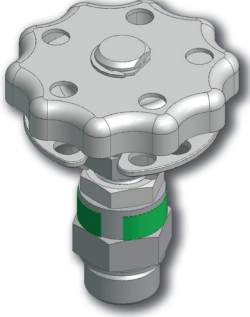
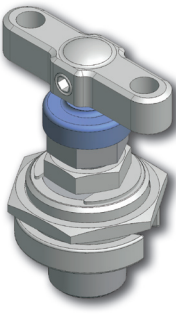
Стандартная крышка	Блокировка маховичка с помощью Т-образного стержня	Шпindelь с защитой от несанкционированного доступа
	 <p data-bbox="706 1223 1113 1304">Номер комплекта для модернизации по каталогу KITTHL Индекс детали заводской сборки THL</p>	 <p data-bbox="1324 1081 1568 1322">Только для ключевого кода – номер детали по каталогу ATNKEY/1 Номер комплекта для модернизации по каталогу KITAT без ключевого кода KITATK с ключевым кодом Индекс детали заводской сборки сборки AT без ключевого кода ATK с ключевым кодом</p>
Маховичок	Маховичок с блокировкой	*Сборка на панели
 <p data-bbox="256 1832 664 1912">Номер комплекта для модернизации по каталогу KITHW Индекс детали заводской сборки HW</p>	 <p data-bbox="706 1832 1113 1912">Номер комплекта для модернизации по каталогу KITLHW Индекс детали заводской сборки LHW</p>	 <p data-bbox="1161 1832 1568 1912">Номер комплекта для модернизации по каталогу KITPM Индекс детали заводской сборки PM</p>

*Диаметр установочного отверстия на панели = 26 мм (1,02 дюйма).
Толщина панели = максимум 5 мм (0,20 дюйма) и минимум 2,3 мм (0,09 дюйма).

Двухклапанные манифольды серии 'H'

Манифольды статического давления с выносным креплением

Назначение

Двухклапанные манифольды данной серии объединены в одном унифицированном блоке для выполнения операций блокировки, выпуска и калибровки датчиков давления, манометров и реле. Соединительные элементы технологических, измерительных и выпускных линий представлены широким диапазоном размеров и форм резьбы, включая следующие: нормальную трубную резьбу (NPT), британскую трубную коническую резьбу (BSPT) и британскую трубную цилиндрическую резьбу (BSPP).



HL*2VTF



HL*2V

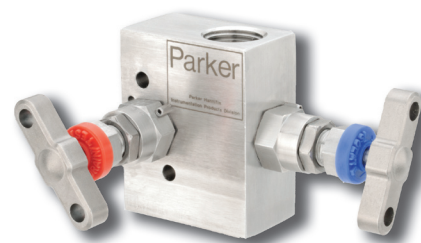

HL*2HSDLH



HAL*2V

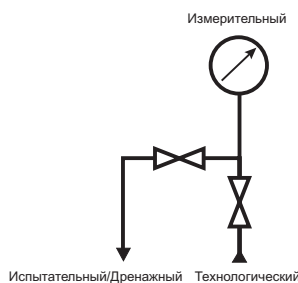

Данная группа манифольдов
отображена на линейной диаграмме



HL*28M8F4F

Измерительные манифольды со сдвоенной запорно-выпускной арматурой

Измерительные манифольды со сдвоенной запорно-выпускной арматурой предназначены для двойной цели – блокировки и спуска. Идеально подходят для установки в местах с ограниченным доступом и для монтажа на панелях управления.

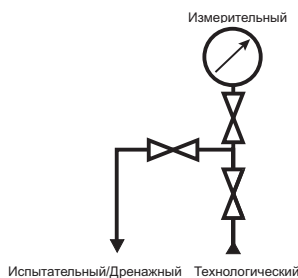

HL*3DBB

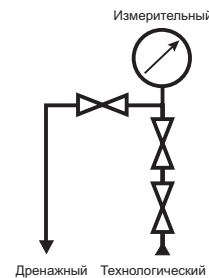

HL*3DBB1

*Коды материалов см. на стр. 18.

Изделия, предоставляемые по отдельному заказу (опционы), см. на стр. 19/20.

Двухклапанные манифольды серии 'H'

Манифольды статического давления с выносным креплением

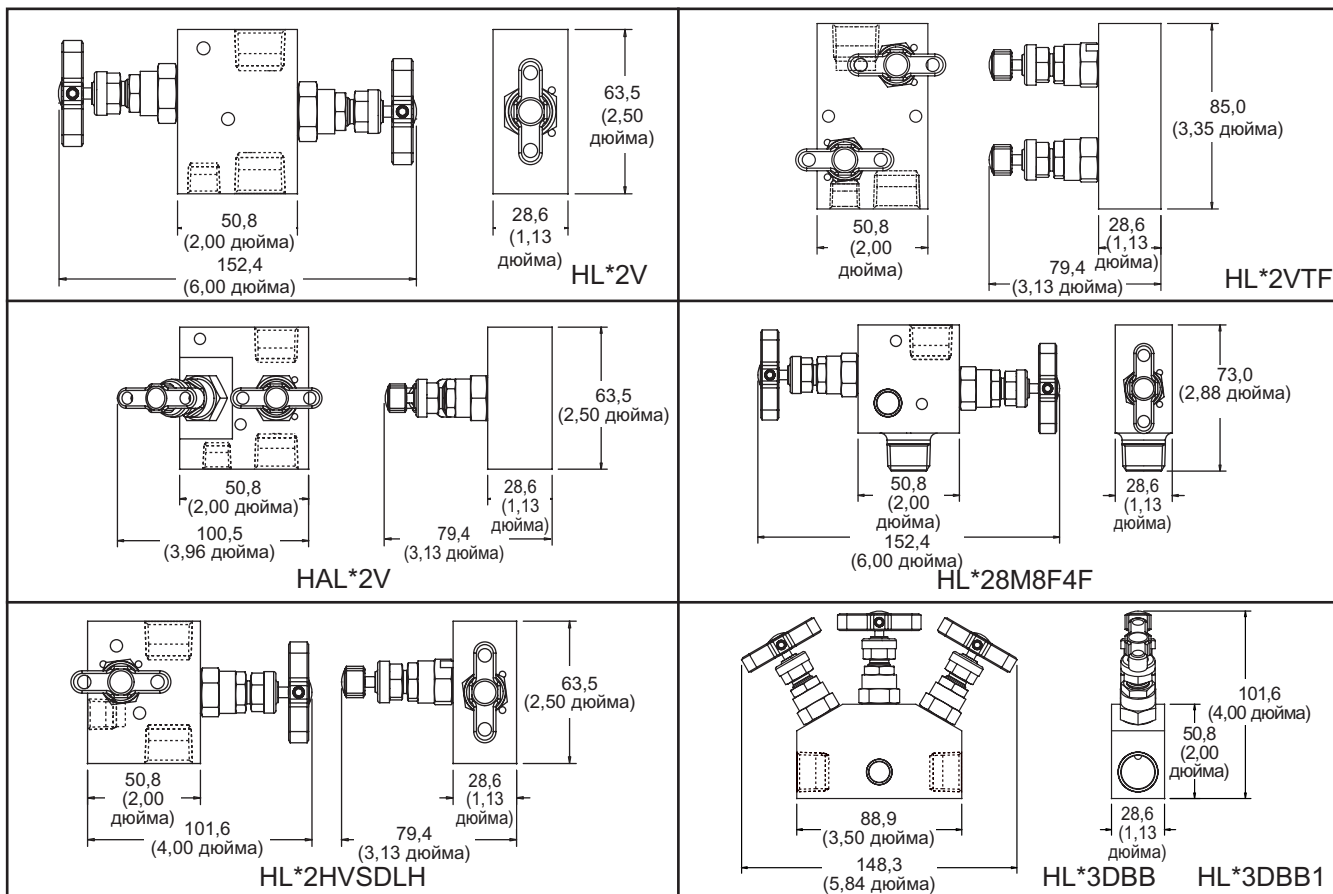

*Общая ширина при полностью открытых клапанах

Технические характеристики изделия в стандартном исполнении: Самоцентрирующееся седло металл/металл, тефлоновое уплотнение, нержавеющая сталь, регулировка с помощью Т-образной рукоятки, расчетное давление 6000 фунт/кв.дюйм (изб.) (414 бар (изб.)).

Номера деталей по каталогу стандартного сортамента изделий

№ детали по каталогу	Впускной патрубок (норм. трубн. резьба)	Стандартные соединения	
		Выпускной патрубок (норм. трубн. резьба)	Выпускной/испытательный (норм. трубн. резьба)
HL*2V	1/2 дюйма с внутр. резьбой	1/2 дюйма с внутр. резьбой	1/4 дюйма с внутр. резьбой
HAL*2V	1/2 дюйма с внутр. резьбой	1/2 дюйма с внутр. резьбой	1/4 дюйма с внутр. резьбой
HL*2HVSDLH	1/2 дюйма с внутр. резьбой	1/2 дюйма с внутр. резьбой	1/4 дюйма с внутр. резьбой
HL*2VTF	1/2 дюйма с внутр. резьбой	1/2 дюйма с внутр. резьбой	1/4 дюйма с внутр. резьбой
HL*28M8F4F	1/2 дюйма с наружн. резьбой	1/2 дюйма с внутр. резьбой	1/4 дюйма с внутр. резьбой
HL*3DBB	1/2 дюйма с внутр. резьбой	1/2 дюйма с внутр. резьбой	1/4 дюйма с внутр. резьбой
HL*3DBB1	1/2 дюйма с внутр. резьбой	1/2 дюйма с внутр. резьбой	1/4 дюйма с внутр. резьбой

*Введите условное обозначение материала (см. стр. 18)

Функциональное обозначение

Синяя крышка – стопорный,

Красная крышка – дренажный/выпускной

Технические характеристики

- Максимальное давление в стандартном варианте - до 6000 фунт/кв.дюйм (изб.) (414 бар (изб.)) согласно ANSI, класс 2500.
- Диапазон температур – см. стр. 4.
- Размеры стандартного проходного отверстия - до 1/2 дюйма с резьбой NPT.

Отличительные особенности

- Стандартная конструкция высококачественной крышки.
- Цветовая маркировка для обозначения функционального назначения клапанов.
- Использование других альтернативных конструкционных материалов.
- Применение других размеров отверстий и форм резьбы, а именно: BSPTг и BSPP.
- Применение раструбных и стыковых сварных соединений.
- Применение соединений типа PTFree (см. стр. 15).
- Установка глухих и спускных заглушек.
- Сертификация в соответствии с требованиями NACE (по заказу).
- Чистка и смазка для работы с кислородной средой (по отдельному заказу).
- Корпус и крышка с присвоенным кодом теплостойкости.

Двухклапанные манифольды серии 'H'

Двухклапанные манифольды высокого давления 10000 фунт/кв.дюйм (изб.) (689 бар (изб.))

Назначение

Манифольды данной серии были разработаны специально для работы с более агрессивными средами при давлении до 10000 фунт/кв.дюйм (изб.) (689 бар (изб.)).



HL*2VHP

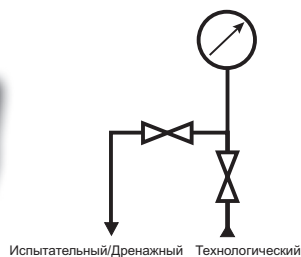

Изделия данной группы представлены на линейной диаграмме



HAL*2VHP



HL*28M8F4FHP

Измерительные манифольды со сдвоенной запорно-выпускной арматурой

Предназначены для двойной цели – блокировки и спуска. Идеально подходят для установки в местах с ограниченным доступом и для монтажа на панелях управления.

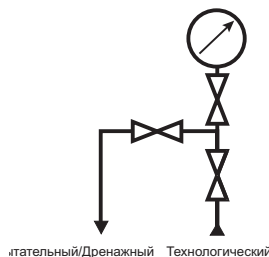

HL*S3DBBHP

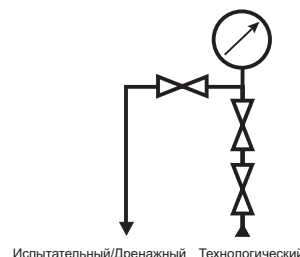

HL*3DBB1HP

*Коды материалов см. на стр. 18.

Изделия, предоставляемые по отдельному заказу (опции), см. на стр. 19/20.

Двухклапанные манифольды серии 'Н'

Двухклапанные манифольды высокого давления 10000 фунт/кв.дюйм (изб.) (689 бар (изб.))

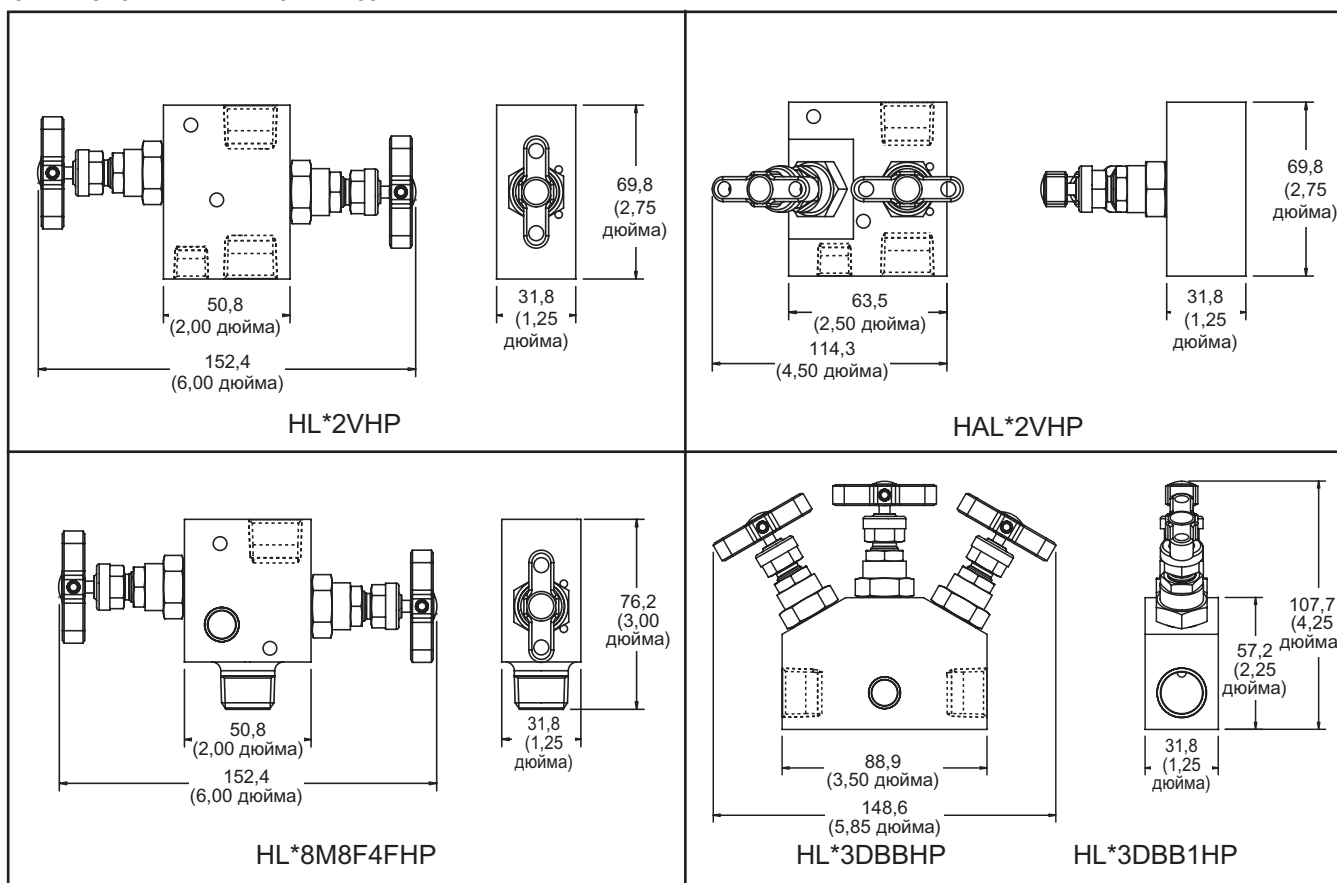

*Общая ширина при полностью открытых клапанах

Технические характеристики изделия в стандартном исполнении: Самоцентрирующееся седло металл/металл, тефлоновое уплотнение, нержавеющая сталь, регулировка с помощью Т-образной рукоятки, расчетное давление 10000 фунт/кв.дюйм (изб.) (689 бар (изб.)).

Номера деталей по каталогу стандартного сортамента изделий

№ детали по каталогу	Стандартные соединения		
	Впускной патрубок (норм. трубн. резьба)	Выпускной патрубок (норм. трубн. резьба)	Выпускной/испытательный (норм. трубн. резьба)
HL*2VHP	1/2 дюйма с внутр. резьбой	1/2 дюйма с внутр. резьбой	1/4 дюйма с внутр. резьбой
HAL*2VHP	1/2 дюйма с внутр. резьбой	1/2 дюйма с внутр. резьбой	1/4 дюйма с внутр. резьбой
HL*28M8F4FHP	1/2 дюйма с наружн. резьбой	1/2 дюйма с внутр. резьбой	1/4 дюйма с внутр. резьбой
HL*3DBBHP	1/2 дюйма с внутр. резьбой	1/2 дюйма с внутр. резьбой	1/4 дюйма с внутр. резьбой
HL*3DBB1HP	1/2 дюйма с внутр. резьбой	1/2 дюйма с внутр. резьбой	1/4 дюйма с внутр. резьбой

*Введите условное обозначение материала (см. стр. 18)

Функциональное обозначение

Синяя крышка – стопорный,
красная крышка – дренажный/выпускной

Технические характеристики

- Максимальное давление в стандартном варианте - до 10000 фунт/кв.дюйм (изб.) (689 бар (изб.)) согласно ANSI, класс 4500 (нержавеющая сталь).
- Диапазон температур – см. стр. 4.
- Размеры стандартного проходного отверстия - до 1/2 дюйма с нормальной трубной резьбой.

Отличительные особенности

- Стандартная конструкция высококачественной крышки.
- Цветовая маркировка для обозначения функционального назначения клапанов.
- Использование других альтернативных конструкционных материалов.
- Применение других размеров отверстий и форм резьбы, а именно: BSPTr и BSPP.
- Применение раструбных и стыковых сварных соединений.
- Применение соединений типа PTFree (см. стр. 15).
- Установка глухих и спускных заглушек.
- Сертификация в соответствии с требованиями NACE (по заказу).
- Чистка и смазка для работы с кислородной средой (по отдельному заказу).
- Корпус и крышка с присвоенным кодом теплостойкости.

Двухклапанные манифольды серии 'H'

Манифольды статического давления прямого крепления

Назначение

Двухклапанные манифольды данной серии предназначены для установки непосредственно на измерительных датчиках давления технологической линии. Стандартные функции манифольдов включают блокировку, испытания, спуск и калибровку.

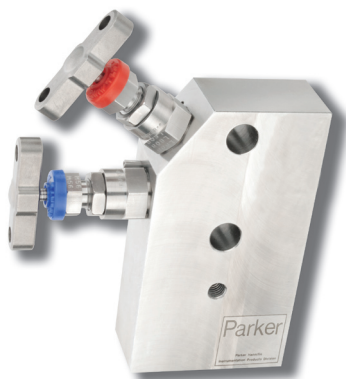

HD*2EXT

Возможность установки кожуха на входном отверстии основания



HD*2HLHFF

Проходной фланец с болтовым креплением

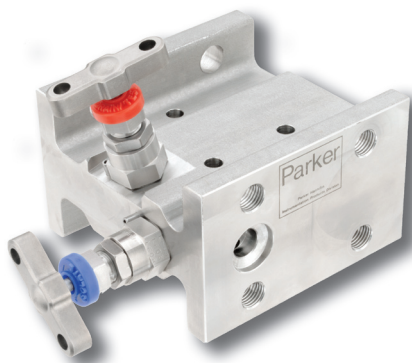

HEF*2LH

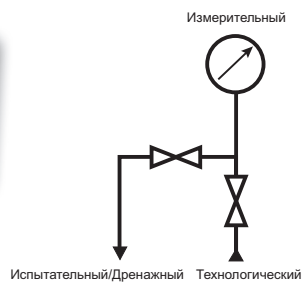

Изделия данной группы представлены на линейной диаграмме



HD*2HLH

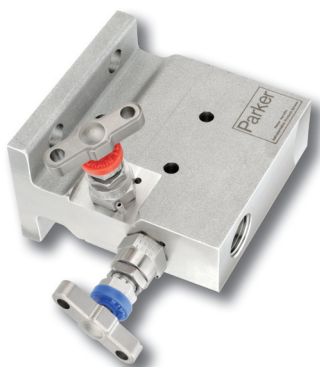

HEF*2LH8N

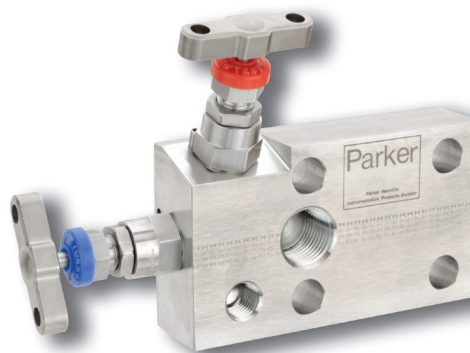

HD*2HLHCP

Для датчика модели 3051

*Коды материалов см. на стр. 18.

Изделия, предоставляемые по отдельному заказу (опции), см. на стр. 19/20.

Двухклапанные манифольды серии 'H'

Манифольды статического давления прямого крепления

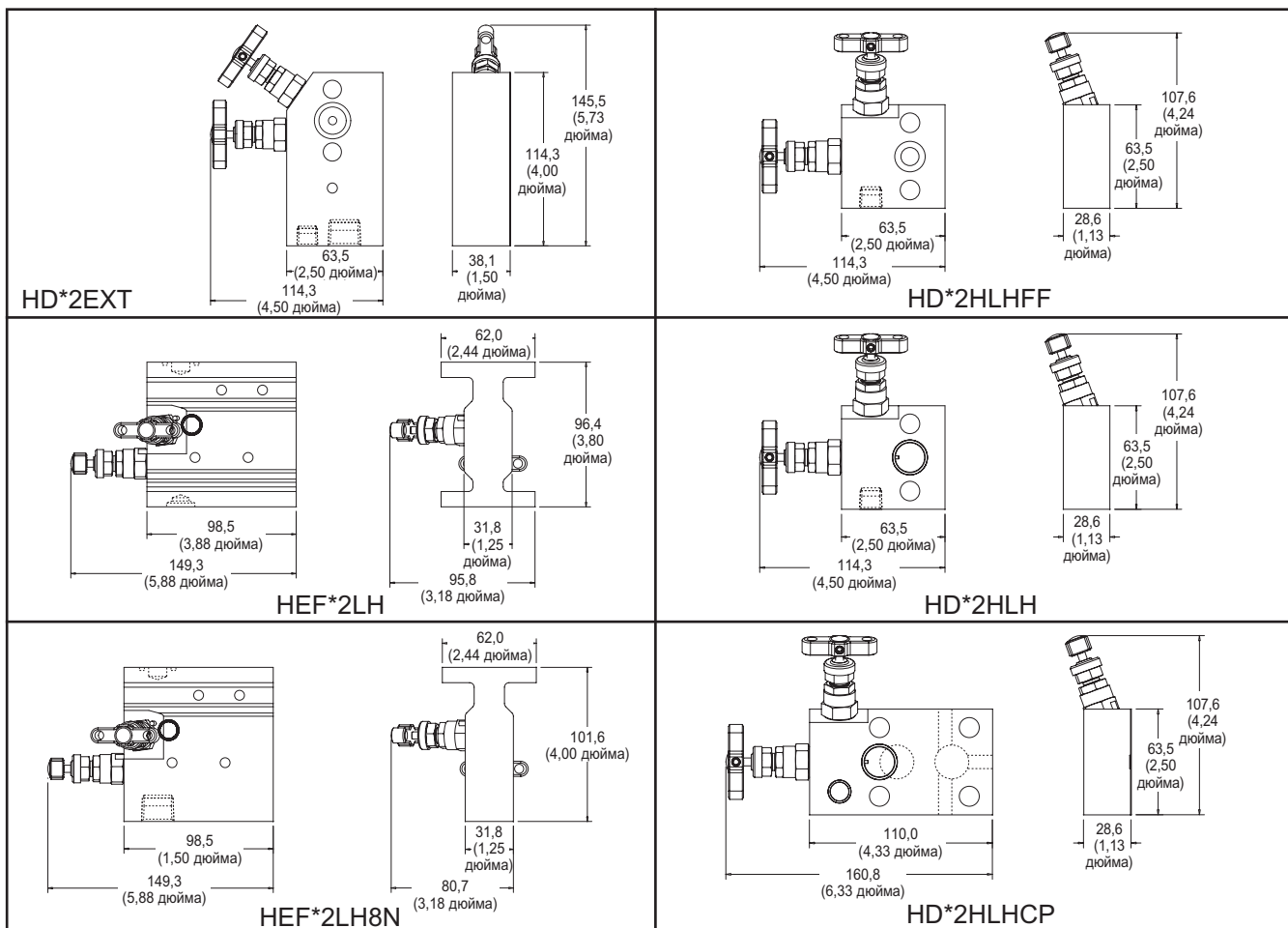

Общая ширина при полностью открытых клапанах

Технические характеристики изделия в стандартном исполнении: Самоцентрирующееся седло металл/металл, тефлоновое уплотнение, нержавеющая сталь, регулировка с помощью T-образной рукоятки, расчетное давление 6000 фунт/кв.дюйм (изб.) (414 бар (изб.)). В стандартной комплектации поставляется в комплекте с одним экземпляром тефлонового уплотнения для измерительного канала и высокопрочными оцинкованными болтами из углеродистой стали 7/16 дюйма UNF (стандартная мелкая резьба).

Номера деталей по каталогу стандартного сортамента изделий

№ детали по каталогу	Стандартные соединения		
	Впускной патрубок (норм. трубн. резьба)	Выпускной патрубок (норм. трубн. резьба)	Выпускной/испытательный (норм. трубн. резьба)
HD*2EXT	1/2 дюйма с внутр. резьбой	Фланцевый	1/4 дюйма с внутр. резьбой
HEF*2LH	Фланцевый	Фланцевый	1/4 дюйма с внутр. резьбой
HEF*2LH8N	1/2 дюйма с внутр. резьбой	Фланцевый	1/4 дюйма с внутр. резьбой
HD*2HLHFF	Фланцевый	Фланцевый	1/4 дюйма с внутр. резьбой
HD*2HLH	1/2 дюйма с внутр. резьбой	Фланцевый	1/4 дюйма с внутр. резьбой
HD*2HLHCP	1/2 дюйма с внутр. резьбой	Фланцевый	1/4 дюйма с внутр. резьбой

*Введите условное обозначение материала

Функциональное обозначение

Синяя крышка – стопорный,

красная крышка – дренажный/выпускной

Во всех манифольдах просверлены отверстия, предназначенные для монтажа на крепежных скобах – в комплекте имеются стандартные несущие скобы для манифольдов.

Клапаны с выдвжной пробкой для регулировки одноходовых потоков предусмотрены для устройств HEF*2LH и HEF*2LH8N.

*Коды материалов см. на стр. 18. Изделия, предоставляемые по отдельному заказу (опционы), см. на стр. 19-20.

Технические характеристики

- Максимальное давление в стандартном варианте - до 6000 фунт/кв.дюйм (изб.) (414 бар (изб.)) согласно ANSI, класс 2500.
- Диапазон температур – см. стр. 4.
- Размеры стандартного проходного отверстия - до 1/2 дюйма с нормальной трубной резьбой.

Отличительные особенности

- Стандартная конструкция высококачественной крышки
- Цветовая маркировка для обозначения функционального назначения клапанов.
- Использование других альтернативных конструкционных материалов.
- Применение других размеров отверстий и форм резьбы, а именно: BSPTg и BSPP.
- Применение раструбных и стыковых сварных соединений.
- Применение соединений типа PTFree (см. стр. 13).
- Установка глухих и спускных заглушек.
- Сертификация в соответствии с требованиями NACE (по заказу).
- Чистка и смазка для работы с кислородной средой (по отдельному заказу).
- Корпус и крышка с присвоенным кодом теплостойкости.

Двухклапанные манифольды серии 'H's

Манифольды статического давления с фланцевыми соединениями

Назначение

Данные манифольды предназначены для быстрой и эффективной установки и демонтажа приборов измерения давления. Конфигурации с одиночными овальными фланцами оснащаются дополнительными входными соединениями, что облегчает общую процедуру монтажа. Для выполнения операций продувки может быть также использован резервный соединительный патрубок.

Двухфланцевая модель позволяет пользователям смонтировать два устройства измерения давления, которые подключаются к единому входу. Для продувки технологической линии могут быть использованы резервные соединения с радиальными отверстиями.

Овальные фланцевые соединения могут быть также оснащены выходными патрубками с наружной резьбой и соединениями типа A-LOK, CPI или PTFree.

Перекрывая запорные клапаны и приводя в действие выпускной клапан, оператор может осуществить продувку находящихся под давлением захваченных рабочих сред в безопасную для окружающей среды зону. Дополнительный доступ через спускной патрубок позволяет проводить калибровку измерительного прибора на месте.



HL*2V1KFMB

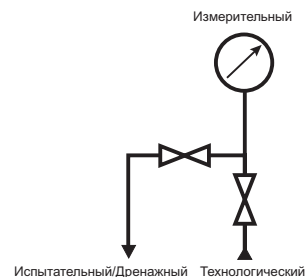

HL*2V2KFMB

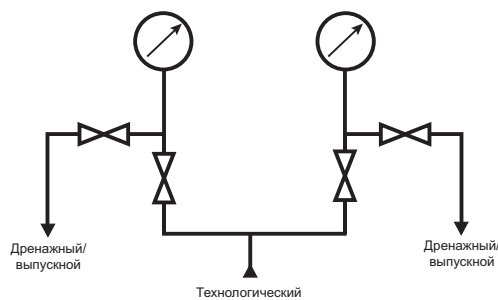

Во всех манифольдах просверлены отверстия, предназначенные для монтажа на крепежных скобах – в комплекте имеются стандартные несущие скобы для манифольдов.

*Коды материалов см. на стр. 18. Изделия, предоставляемые по отдельному заказу (опционы), см. на стр. 19-20.

Двухклапанные манифольды серии 'H'

Стандартные размеры

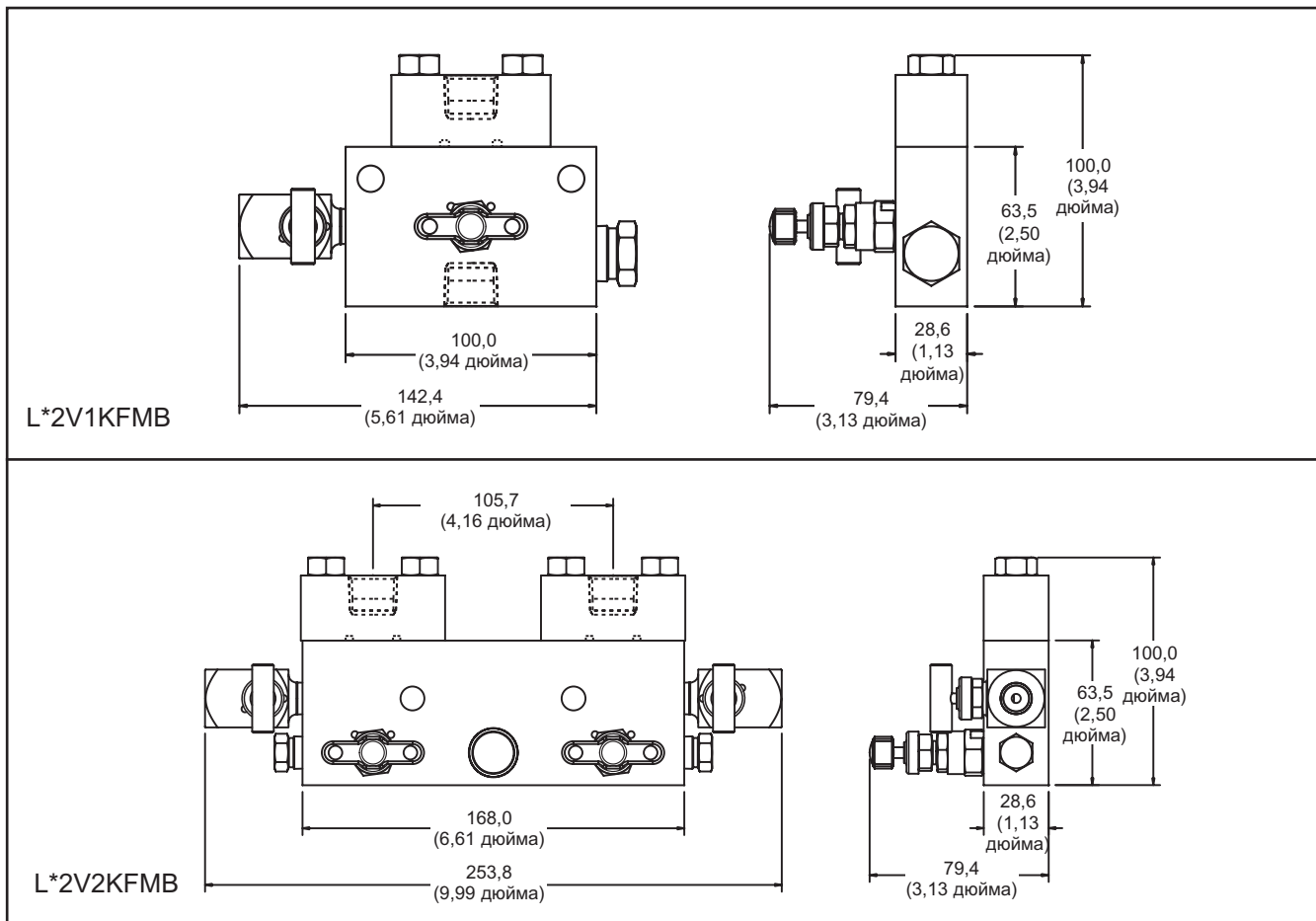

Общая ширина при полностью открытых клапанах

Технические характеристики изделия в стандартном исполнении: Самоцентрирующееся седло металл/металл, тефлоновое уплотнение, конструктивное исполнение из нержавеющей стали, регулировка с помощью Т-образной рукоятки, расчетное давление 6000 фунт/кв.дюйм (изб.) (414 бар (изб.)). Выпускные клапаны оснащены сальниковыми уплотнениями, выполненными из фторуглеродного каучука.

Номера деталей по каталогу стандартного сортамента изделий

№ детали по каталогу	Впускной патрубок (норм. трубн. резьба)	Стандартные соединения	
		Выпускной патрубок (норм. трубн. резьба)	Выпускной/испытательный (норм. трубн. резьба)
L*2V1KFMB	2 x 1/2 дюйма с внутр. резьбой	1 x Фланцевый x 1/2 дюйма с внутр. резьбой	1/4 дюйма с внутр. резьбой
L*2V2KFMB	1/2 дюйма с внутр. резьбой	2 x Фланцевый x 1/2 дюйма с внутр. резьбой	1/4 дюйма с внутр. резьбой

*Введите условное обозначение материала

Функциональное обозначение

Синяя крышка – стопорный,
красная крышка – дренажный/выпускной

*Коды материалов см. на стр. 18. Изделия, предоставляемые по отдельному заказу (опционы), см. на стр 19-20.

Технические характеристики

- Максимальное давление в стандартном варианте - до 6000 фунт/кв.дюйм (изб.) (414 бар (изб.)) согласно ANSI, класс 2500.
- Диапазон температур: от -40°C до +204°C (от -40°F до +400°F)
- Размеры стандартного проходного отверстия - до 1/2 дюйма с нормальной трубной резьбой.

Отличительные особенности

- Стандартная конструкция высококачественной крышки.
- Цветовая маркировка для обозначения функционального назначения клапанов.
- Использование других альтернативных конструкционных материалов.
- Применение других размеров отверстий и форм резьбы, а именно: BSPTg и BSPP.
- Применения раструбных и стыковых сварных соединений.
- Применение соединений типа PTFree (см. стр. 13).
- Установка глухих и спускных заглушек.
- Сертификация в соответствии с требованиями NACE (по заказу).
- Чистка и смазка для работы с кислородной средой (по отдельному заказу).
- Корпус и крышка с присвоенным кодом теплостойкости.
- Использование малогабаритных выпускных клапанов для обеспечения компактной установки.

Двухклапанные манифольды серии 'Н'

Малогабаритные манифольды статического давления

Назначение

Манифольды данного типа идеально подходят для установки внутри панелей управления или в устройствах, ограниченных по размерам. Они обеспечивают сокращение габаритов, весовых показателей и снижение себестоимости оборудования и в то же время отвечают требованиям промышленного стандарта по номинальному рабочему давлению, которое должно достигать 6000 фунт/кв.дюйм (изб.) (414 бар (изб.)).

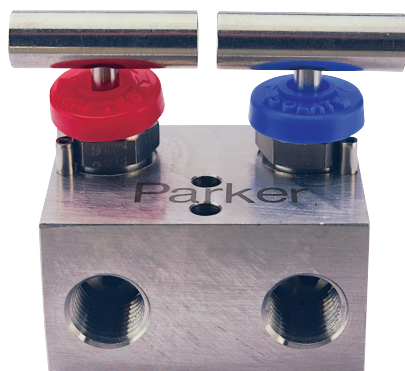

MLS2VTF4N

Технические условия, Зависимость давления от температуры

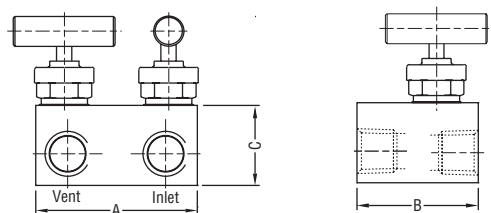
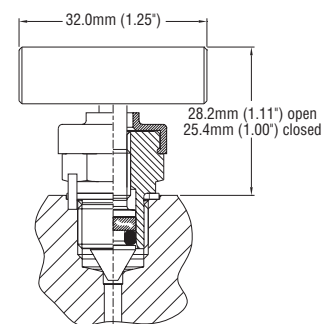
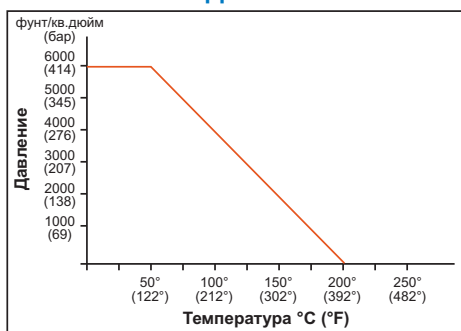

Технические характеристики

- Максимальное давление: 414 бар (6000 фунт/кв.дюйм)
- Максимальная температура: 204° C (400° F)
- Уплотняющее кольцо: Фторуглеродный каучук
- Опорное кольцо: ПТФЭ
- Материал конструкции: Нержавеющая сталь
- Конструкция седла: Металл/металл

Размеры мм (дюйм)						
Номер детали по каталогу	Впускной патрубок	Выпускной патрубок	Дренажный/вытяжной	A	B	C
MLS2VTF4N	1/4 дюйма с внутр. норм. трубн. резьбой	1/4 дюйма с внутр. норм. трубн. резьбой	1/4 дюйма с внутр. норм. трубн. резьбой	50,8 мм (2,0 дюйма)	38,1 мм (1,5 дюйма)	27,0 мм (1,08 дюйма)
MLS2VTF	1/2 дюйма с внутр. норм. трубн. резьбой	1/2 дюйма с внутр. норм. трубн. резьбой	1/4 дюйма с внутр. норм. трубн. резьбой	50,8 мм (2,0 дюйма)	50,8 мм (2,0 дюйма)	27,0 мм (1,08 дюйма)

Простота монтажа и эксплуатации и снижение затрат

Малогабаритные клапаны и манифольды сортамента корпорации Parker идеально подходят для установки внутри панелей управления и в других ограниченных по размерам устройствах, где **габариты** и **весовые показатели** являются определяющими факторами.

Эксплуатационные показатели

При работе с любыми рабочими средами данный клапан будет обеспечивать надежную отсечку пузырьков (полную герметизацию при проверке пузырьковым течеискателем). Во избежание повреждения седла необходимо обеспечить фильтрацию выше по потоку для удаления всех загрязняющих частиц.

В конструкции клапана используется шток с противовыбросовым приспособлением и металлическое заднее седло, что позволяет снизить до минимума утечку в атмосферу в случае выхода из строя уплотнения штока. Для снижения износа уплотнительного кольца в стандартном исполнении устанавливается тефлоновое опорное кольцо, препятствующее выпрессовыванию деталей.

Двухклапанные манифольды серии 'H'

Соединители PTFree™

Соединения манифольдов

Многие пользователи желают исключить из эксплуатации применение изделий с конической резьбой и соответствующих герметиков. Соединители типа PTFree позволяют подключать трубопроводные линии к любому из отверстий манифольда, при этом не требуется использовать тефлоновую ленту или жидкие герметики.

Соединители PTFree могут быть применены к любому из манифольдов, представленных в настоящем каталоге. Перед отправкой с завода эти соединители будут собраны, оснащены штифтовым фиксатором и испытаны под давлением.

Соединители PTFree позволяет поворачивать коленчатые трубные патрубки с целью достижения их оптимального положения при подгонке. Крепление к трубному патрубку осуществляется путем подтягивания гайки стояка на четверть оборота от положения затягивания от руки.

Манифольды могут быть также поставлены в комплекте с соединителями, наружная резьба которых совпадает по форме с резьбой соединения PTFree. Перед отправкой с завода эти соединители могут быть собраны, оснащены штифтовым фиксатором и испытаны. Определенные ограничения по размерам могут быть обусловлены близким расположением некоторых соединителей и поперечными размерами плоского шестигранника, при этом, поскольку наружный диаметр направляющего соединителя PTFree для впуска и выпуска может достигать 1/2 дюйма (12 мм), соединительные патрубки дренажной/выпускной линий должны быть ограничены размером 1/4 дюйма (6 мм). При использовании соединителей PTFree с наружной резьбой размеры впускного и выпускного патрубков не должны превышать 3/8 дюйма, или 10 мм, а наружный диаметр дренажного/спускного патрубка должен быть ограничен значением 1/4 дюйма, или 6 мм.

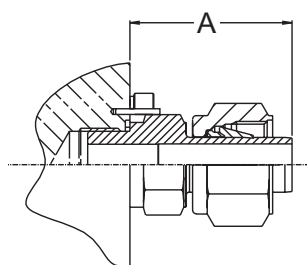
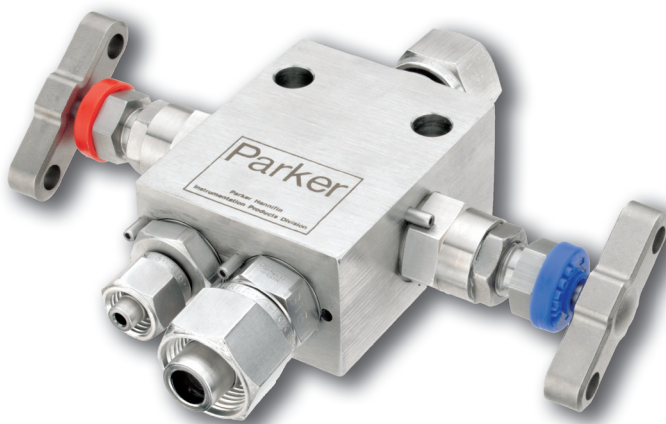

A = 29,70 мм (1,17 дюйма) 6 мм/1/4 дюйма труба
 A = 35,00 мм (1,38 дюйма) 10 мм труба
 A = 35,00 мм (1,38 дюйма) 3/8 дюйма труба
 A = 36,90 мм (1,45 дюйма) 12 мм/1/2 дюйма труба

Соединитель PTFree
(Условное обозначение FRC)

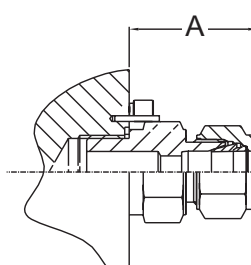

A = 31,50 мм (1,25 дюйма) 6 мм/1/4 дюйма труба
 A = 36,60 мм (1,44 дюйма) 10 мм труба
 A = 36,60 мм (1,44 дюйма) 3/8 дюйма труба

Соединители PTFree с наружной резьбой
(Условное обозначение FRCM)

Примеры номеров деталей конструкции по каталогу

				Впускной патрубок, выпускной патрубок, дренажный/ вытяжной/испытательный, размер трубы/размер и форма резьбы		
Манифольд № детали по каталогу + опцион	Тип соединения FRC или FRCM	A-LOK(L) или CPI(B) L или B	в миллиметрах или дюймах труба M или I	Впускной патрубок (E) + размер	Выпускной патрубок (X) + размер	Дренажный/вытяжной/ испытательный
HLS2V	FRC	L	M	E12	X12	D6
№ детали по каталогу HLS2VFRCLME12X12D6 = двухклапанный манифольд со всеми соединениями A-LOK PTFree™, впускной патрубок 12 мм, выходной патрубок 12 мм Дренажный/ вытяжной/испытательный 6 мм. Стандартная конструкция из нержавеющей стали						
HALS2V	FRCM	B	I	E6	X6	D4N
№ детали по каталогу HALS2VFRMBIE6X6D6N = двухклапанный манифольд с соединителем CPI PTFree с наружной резьбой, впускной и выпускной патрубки с наружным диаметром 3/8 Дренажный/ вытяжной/испытательный 1/4 дюйма NPT. Стандартная конструкция из нержавеющей стали						

Двухклапанные манифольды серии 'H'

Крепежные скобы для манифольдов

Назначение

Необходимо обеспечить надежную опору для импульсных/измерительных трубопроводных линий, манифольдов и КИП. Все оригинальные манифольды корпорации Parker могут быть смонтированы и зафиксированы с помощью крепежных скоб, широкий сортамент которых предлагается вместе с дополнительными U-образными болтами.

Крепежные скобы могут быть смонтированы на панели управления или на стене, при этом они не затрудняют работу с ручкой управления благодаря имеющемуся зазору. Они подходят также для горизонтальной или вертикальной установки на трубных стояках диаметром 2 дюйма.

В стандартном варианте крепежные скобы изготавливаются из листовой углеродистой стали толщиной 4 мм, что гарантирует максимальную прочность и жесткость конструкции. Для обеспечения полной защиты от коррозии крепежные скобы проходят дробеструйную обработку и оцинковываются.

По отдельному заказу крепежные скобы могут быть изготовлены из другого альтернативного материала.

№ детали по каталогу BKT1CS

Предназначен для: -
HL*2V
HL*28M8F4F
HAL*2V
HL*2HVSDDLH

Крепежная скоба легко может быть установлена на горизонтальном/вертикальном трубном стояке диаметром 2 дюйма, на стене, панели управления или опорном основании, а образующийся при этом просвет исключает возможность блокирования ручки управления.

(Не подходит для вариантов исполнения устройств с высоким давлением)

Для заказа 'U'-образных болтов добавьте индекс А к номеру детали по каталогу.
Пример BKT1CSA

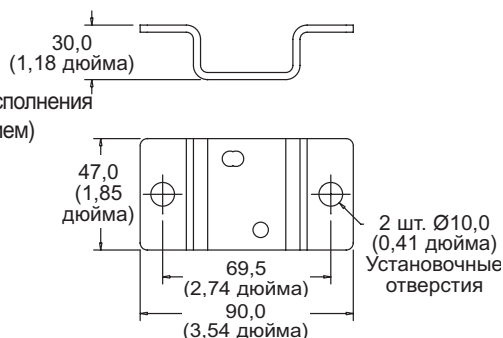

При заказе болтов для манифольда/крепежной скобы добавьте индекс 'комплекта болтов', см. таблицу.

Пример: Крепежная скоба, 'U'-образный болт и болты для манифольда/крепежной скобы BKT1CSA1 (подходит для H*L2V).

№ детали по каталогу BKT2CS

Предназначена для перечисленных выше манифольдов, а также для: -
HL*2VTF
HL*3DBB
HL*3DBB1

Универсальная крепежная скоба подходит для всех манифольдов выносного крепления. Такая скоба допускает при установке поворот на 90 градусов, что существенно упрощает общую процедуру монтажа и исключает возможность блокирования ручки управления

Подходит для всех вариантов исполнения устройств с высоким давлением

Для заказа 'U'-образных болтов добавьте индекс А к номеру детали по каталогу
Пример BKT2CSA

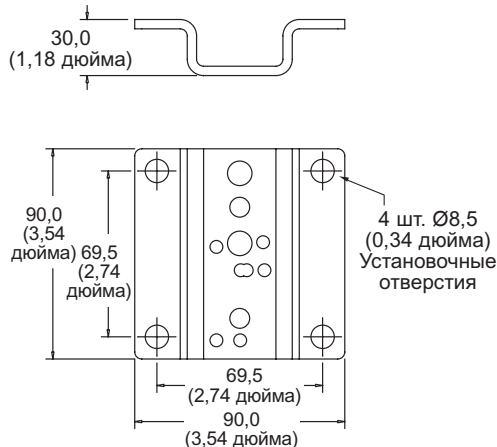

При заказе болтов для манифольда/крепежной скобы добавьте индекс 'комплекта болтов', см. таблицу.

Пример: Крепежная скоба, 'U'-образный болт и болты для манифольда/крепежной скобы BKT2CSA2 (подходит для HL*3DBB).

Двухклапанные манифольды серии 'H'

Крепежные скобы для манифольдов

№ детали по каталогу BKT3CS

Предназначена для: -
HD*2HLH
HD*2HLHCP

Для заказа 'U'-образных болтов
добавьте индекс А к номеру
детали по каталогу
Пример BKT3CSA

При заказе болтов для манифольда/
крепежной скобы добавьте индекс
комплекта болтов, см. таблицу.
Пример: Крепежная скоба, 'U'-
образный болт и болты для
манифольда/крепежной скобы
BKT3CSA3 (подходит для HD*2HLH).

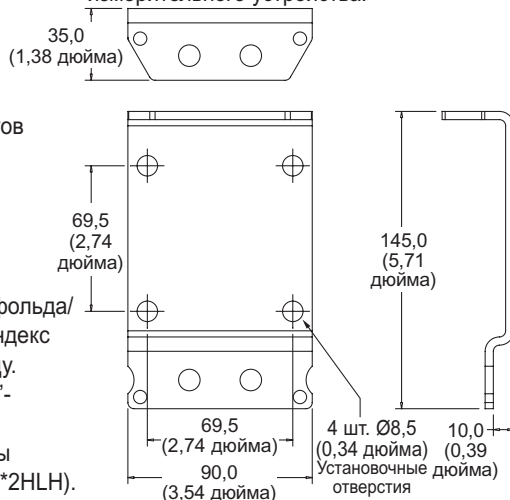

№ детали по каталогу BKT4CS

Предназначен для: -
HEF*2LH8N
HEF*2LH

Для заказа 'U'-образных болтов
добавьте индекс В к номеру
детали по каталогу
Пример BKT4CSB

При заказе болтов для манифольда/
крепежной скобы добавьте индекс
комплекта болтов, см. таблицу.
Пример: Крепежная скоба, 'U'-
образный болт и болты для
манифольда/крепежной скобы
BKT4CSA4 (подходит для HEF*2LH).

В случае использования штампованных конструкций манифольдные блоки обеспечивают необходимую опору для фиксации в горизонтальном или вертикальном положении на трубном стояке диаметром 2 дюйма.

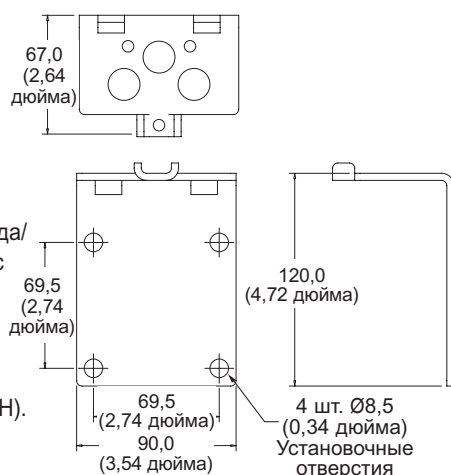

'U'-образные болты в комплекте с гайками и шайбами для трубного стояка с номинальным внутренним диаметром 2 дюйма

№ детали по каталогу UBACS

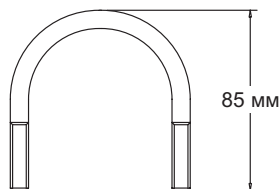

Стандартное исполнение из углеродистой стали

Болты для манифольда/крепежной скобы в комплекте с гайками и шайбами.

Манифольд № детали	Комплект болтов	№ детали по каталогу	Индекс по каталогу
HL*2V	Болт М5 х 45	BS1	1
HAL*2V	Болт М5 х 45	BS1	1
HL*28M8F4F	Болт М5 х 45	BS1	1
HL*2HVS DLH	Болт М5 х 45	BS1	1
HL*2VTF	Болт М5 х 45	BS1	1
HL*3DBB	Болт М10 х 14	BS2	2
HL*3DBB1	Болт М10 х 14	BS2	2
HD*2HLH	Болт М6 х 14 (1 шт.) Болт М10 х 14 (1 шт.)	BS3	3
HD*2HLHFF	Болт М6 х 14 (1 шт.) Болт М10 х 14 (1 шт.)	BS3	3
HD*2HLHCP	Болт М10 х 14 (2 шт.)	BS2	2
HEFS2LH	Болт М6 х 45	BS4	4
HEFS2LH8N	Болт М6 х 45	BS4	4

В стандартном варианте все комплекты гаек и болтов изготавливаются из углеродистой стали

Двухклапанные манифольды серии 'H'

Материалы по отдельному заказу

Материал		Типы манифольдов			
		HL*2V	HL*28M8F4F	HL*2HSDLH	HD*2HLHFF
		HAL*2V	HL*2VTF	HL*3DBB	HD*2HLHCP
*Добавьте условное обозначение выбранного материала к номеру детали по каталогу		стр. 6	стр. 6	стр. 6	стр. 10
Нержавеющая сталь станд. исполнение	S	✓	✓	✓	✓
Сплав монель	M	✓	✓	✓	✓
«Дуплекс»	D1	✓	✓	✓	✓
«Супердуплекс»	D2	✓	✓	✓	✓
Сплав хастелой	HC	✓	✓	✓	✓
Углеродистая сталь	C	✓	✓	✓	✓
Материал с молибденовым покрытием 6 мкм	6MO	✓	✓	✓	✓
Титан	T	✓	✓	✓	✓
Сплав инколой 825	825	✓	✓	✓	✓
Сплав инконель 625	625	✓	✓	✓	✓

Все несмачиваемые детали, т.е. те детали, которые не находятся в прямом контакте с технологической средой, изготавливаются из нержавеющей стали.







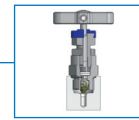
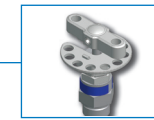

Модификации устройств с высоким рабочим давлением могут быть выполнены с применением любого из перечисленных выше материалов.

Материал		Типы манифольдов			
		HEF*2LH	HD*2EXT	HL*2V1KFMB	
		HEF*2LH8N	HD*2HLH	HL*2V2KFMB	ML*2VTF4N
*Добавьте условное обозначение выбранного материала к номеру детали по каталогу		стр. 10	стр. 10	стр. 12	стр. 14
Нержавеющая сталь станд. исполнение	S	✓	✓	✓	✓
Сплав монель	M		✓	✓	✓
«Дуплекс»	D1		✓	✓	✓
«Супердуплекс»	D2		✓	✓	✓
Сплав хастелой	HC		✓	✓	✓
Углеродистая сталь	C	✓	✓	✓	
Материал с молибденовым покрытием 6 мкм	6MO		✓	✓	✓
Титан	T		✓	✓	✓
Сплав инколой 825	825		✓	✓	✓
Сплав инконель 625	625		✓	✓	✓

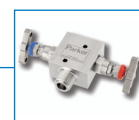
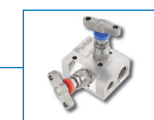
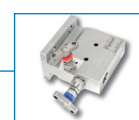
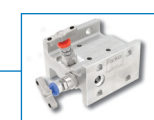
Все несмачиваемые детали, т.е. те детали, которые не находятся в прямом контакте с технологической средой, изготавливаются из нержавеющей стали.

Двухклапанные манифольды серии 'H'

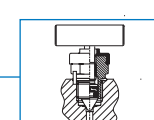
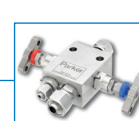
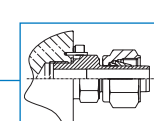
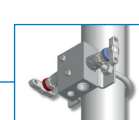
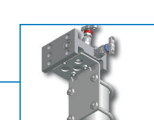
Содержание

Стр. 3	Введение	
Стр. 4/5	Характеристики клапанов в сборе	 
Стр. 6/7	Манифольды статического давления с выносным креплением	 
Стр. 8/9	Выносные манифольды высокого давления	 
Стр. 10/11	Манифольды статического давления прямого крепления	 
Стр. 12/13	Манифольды с одно- и двухфланцевыми выходными патрубками	 
Стр. 14	Малогобаритные манифольды статического давления	 
Стр. 15	Соединители "PTFree"	 
Стр. 16/17	Крепежные скобы	 
Стр. 18	Материалы	
Стр. 19-20	Комплекты запасных частей и изделия, предоставляемые по отдельному заказу	

Двухклапанные манифольды серии 'H'

Двухклапанные манифольды серии 'H'

Изделия, поставляемые по отдельному заказу			Стр.	6/7	6/7	6/7	10/11	10/11	10/11	12/13	14	Характеристики изделий, поставляемых по отдельному заказу		
Последовательность операций введения индексов	Функциональное назначение	Характеристики изделий, поставляемых по отдельному заказу	Номер детали по каталогу индекс	HL*2V+HP	HL*2VTF	HL*3DBB/1+HP	HEF*2LH8N	HD*2HLH	HD*2HLHCP	HL*2V12KFMFB	ML*2VTF4N			
1	Сальниковая набивка	Графит типа "Graphoil"	3	✓	✓	✓	✓	✓	✓	✓	✓	Графит		
2	Посадочное гнездо	Полихлортрифторэтилен (ПХТФЭ)	9	✓	✓	✓	✓	✓	✓	✓	✓	Полихлортрифторэтилен (ПХТФЭ)		
		Полиэфирэфиркетон (ПЭЭК)	PK	✓	✓	✓	✓	✓	✓	✓	✓	Полиэфирэфиркетон (ПЭЭК)		
		Клапан с выдвижной заглушкой и тефлоновым уплотнением	RP	✓	✓	✓	✓	✓	✓	✓	✓	✓	Клапан с выдвижной заглушкой и тефлоновым уплотнением	
3	Пробковый/Выпускной клапан (поставляются рассылкой в ящике)	Наконечник из стеллита	ST	✓	✓	✓	✓	✓	✓	✓	✓	Наконечник из стеллита		
		Резьбовая заглушка 1/4 норм. трубн. резьба	P	✓	✓	✓	✓	✓	✓	✓	✓	Резьбовая заглушка 1/4 норм. трубн. резьба		
		Выпускной клапан 1/4 норм. трубн. резьба	BV	✓	✓	✓	✓	✓	✓	✓	✓	✓	Выпускной клапан 1/4 норм. трубн. резьба	
		Раструбный сварной шов (* введите размер трубы)	SW*NB	✓	✓	✓	✓	✓	✓	✓	✓	✓	Раструбный сварной шов * введите размер трубы	
4	Соединение и болтовое крепление	Стыковой сварной шов (* введите размер трубы)	BW*NB	✓	✓	✓	✓	✓	✓	✓	✓	✓	Стыковой сварной шов * введите размер трубы	
		Проточки под уплотнения в соответствии со стандартом DIN 19213	DIN†	✓	✓	✓	✓	✓	✓	✓	✓	✓	Проточки под уплотнения в соответствии со стандартом DIN 19213	
		Резьба BSPT (* введите размер трубы (например, 8K = 1/2 дюйма))	*K	✓	✓	✓	✓	✓	✓	✓	✓	✓	BSPT (* введите размер трубы (например, 8K = 1/2 дюйма))	
		Резьба BSPP (* введите размер трубы (например, 8R = 1/2 дюйма))	*R	✓	✓	✓	✓	✓	✓	✓	✓	✓	Резьба BSPP * введите размер трубы (например, 8R = 1/2 дюйма)	
		Крепежные болты из нержавеющей стали	SSB	✓	✓	✓	✓	✓	✓	✓	✓	✓	Крепежные болты из нержавеющей стали	
		Крепежные болты из углеродистой стали M10 x 1,5	CSB10	✓	✓	✓	✓	✓	✓	✓	✓	✓	Крепежные болты из углеродистой стали M10 x 1,5	
		Крепежные болты из нержавеющей стали M10 x 1,5	SSB10	✓	✓	✓	✓	✓	✓	✓	✓	✓	Крепежные болты из нержавеющей стали M10 x 1,5	
		Фронтальный дренажный патрубок 1/4 дюйма норм. трубн. резьба	FFD	✓	✓	✓	✓	✓	✓	✓	✓	✓	✓	Фронтальный дренажный патрубок 1/4 дюйма норм. трубн. резьба
5	Размер соединения под трубопровод	Болты под фланец с выступающими краями 3051	CSBCP	✓	✓	✓	✓	✓	✓	✓	✓	✓	Болты под фланец с выступающими краями 3051	
		Поворотный выходной патрубок манометра (** введите размер/тип резьбы N=норм. трубн. резьба (NPT))	**SG	✓	✓	✓	✓	✓	✓	✓	✓	✓	✓	Поворотный выходной патрубок манометра (** введите размер/тип резьбы N=норм. трубн. резьба (NPT))
6	Исполнительный механизм	Т-образный стержень с блокировкой	THL	✓	✓	✓	✓	✓	✓	✓	✓	Т-образный стержень с блокировкой		
7	Крепление	Шпилька с защитой от несанкционированного доступа	AT	✓	✓	✓	✓	✓	✓	✓	✓	✓	Шпилька с защитой от несанкционированного доступа	
		Шпилька с защитой от несанкционированного доступа и ключ	ATK	✓	✓	✓	✓	✓	✓	✓	✓	✓	Шпилька с защитой от несанкционированного доступа и ключ	
		Маховичок	HW	✓	✓	✓	✓	✓	✓	✓	✓	✓	Маховичок	
		Блокируемый маховичок	LHW	✓	✓	✓	✓	✓	✓	✓	✓	✓	Блокируемый маховичок	
8	Состояние	Монтируется на крепежной скобе	BRK	✓	✓	✓	✓	✓	✓	✓	✓	✓	Монтируется на крепежной скобе	
		НАСЕ (последний выпуск)	NACE	✓	✓	✓	✓	✓	✓	✓	✓	✓	НАСЕ (последний выпуск)	
9	Очищенный и смазанный для работы с кислородной средой	Очищенный и смазанный для работы с кислородной средой	Кислород	✓	✓	✓	✓	✓	✓	✓	✓	✓	Очищенный и смазанный для работы с кислородной средой	
		Пожаробезопасная конструкция	FS	✓	✓	✓	✓	✓	✓	✓	✓	✓	Пожаробезопасная конструкция	
		Сертификаты о присвоении кода теплостойкости	HCT	✓	✓	✓	✓	✓	✓	✓	✓	✓	✓	Сертификаты о присвоении кода теплостойкости
		Акты испытаний	TC	✓	✓	✓	✓	✓	✓	✓	✓	✓	✓	Акты испытаний
10	Опрессовка воздухом	Опрессовка воздухом	PT	✓	✓	✓	✓	✓	✓	✓	✓	✓	Опрессовка воздухом	

Примечание 1 Материал седла: RP = Стандартный ацеталь, RP9 = Полихлортрифторэтилен (ПХТФЭ), RPPK = Полиэфирэфиркетон (ПЭЭК).
 Примечание 2 Для трубных раструбных или стыковых сварных швов используйте обозначения, представленные в единицах 1/16 дюйма и замените NB на TB.
 Для труб метрического стандарта (с диаметром, указанным в миллиметрах) используйте фактические метрические (мм) размеры, например, SW12MMTB.
 Примечание 3 Уплотняющие вкладыши типа – 'B1', 'B2', 'B3'.
 Примечание 4 В случае соединений с резьбой BSPP дренажный/выпускной патрубки будут обозначаться как 1/8 BSPP.
 Примечание 5 В комплект крепежной скобы входят 'U'-образный болт и болты для манифольда/крепежной скобы.
 Примечание 6 Сертификаты о присвоении кода теплостойкости для корпуса и крышки.

Архангельск (8182)63-90-72 Астана (7172)727-132 Астрахань (8512)99-46-04 Барнаул (3852)73-04-60 Белгород (4722)40-23-64 Брянск (4832)59-03-52 Владивосток (423)249-28-31 Волгоград (841)278-03-48 Вологда (8172)26-41-59 Воронеж (4732)04-51-73 Екатеринбург (343)384-55-89 Иваново (4932)77-34-06	Ижевск (3412)26-03-58 Иркутск (395)279-98-46 Казань (843)206-01-48 Калининград (4012)72-03-81 Калуга (4842)92-23-67 Кемерово (3842)65-04-62 Киров (8332)68-02-04 Краснодар (861)203-40-90 Красноярск (391)204-63-61 Курск (4712)77-13-04 Липецк (4742)52-20-81 Киргизия (996)312-96-26-47	Магнитогорск (3519)55-03-13 Москва (495)268-04-70 Мурманск (8152)59-64-93 Набережные Челны (8552)20-53-41 Нижний Новгород (831)429-08-12 Новокузнецк (3843)20-46-81 Новосибирск (383)227-86-73 Омск (3812)21-46-40 Орел (4862)44-53-42 Оренбург (3532)37-68-04 Пenza (8412)22-31-16 Казахстан (772)734-952-31	Пермь (342)205-81-47 Ростов-на-Дону (863)308-18-15 Рязань (4912)46-61-64 Самара (846)206-03-16 Санкт-Петербург (812)309-46-40 Саратов (845)249-38-78 Севастополь (8692)22-31-93 Симферополь (3652)67-13-56 Смоленск (4812)29-41-54 Сочи (862)225-72-31 Ставрополь (8652)20-65-13 Таджикистан (992)427-82-92-69	Сургут (3462)77-98-35 Тверь (4822)63-31-35 Томск (3822)98-41-53 Тула (4872)74-02-29 Тюмень (3452)66-21-18 Ульяновск (842)24-23-59 Уфа (347)229-48-12 Хабаровск (4212)92-98-04 Челябинск (351)202-03-61 Черловцов (8202)49-02-64 Ярославль (4852)69-52-93
---	--	--	---	---